



POÊLES À BOIS EN ACIER

**QUADRA-FIRE**  
RIEN NE BRÛLE COMME UN QUAD



# LA PERFORMANCE DEPUIS LE DÉBUT



En 1990, l'EPA (Environmental Protection Agency) aux États-Unis a adopté des règlements stricts concernant la combustion du bois, ce qui a eu un effet dévastateur pour plus de 500 fabricants de poêles à bois au pays. Quadra-Fire® n'en faisait pas partie.

Deux ans de recherche et de développement plus tard, les fondateurs Alan Trusler et Dan Henry ont dévoilé leur système breveté « Quad burn ». Cette technologie permettait de produire de puissantes et efficaces flammes si intenses qu'on a décidé de la nommer Quadra-Fire.

## **POURQUOI QUADRA-FIRE ?**

Depuis plus de 30 ans, Quadra-Fire a mis l'accent sur la performance et la facilité d'opération de ses poêles avant tout le reste. Aujourd'hui, ces idéaux sont vibrants et vigoureux, faisant le pont entre notre passé et notre avenir. Les produits Quadra-Fire sont conçus avec fierté par nos membres afin de durer.

## **POURQUOI LE BOIS ?**

**C'EST UNE RESSOURCE RENOUVELABLE** – L'utilisation d'énergie renouvelable est plus importante que jamais et le bois est renouvelable à 100 %. Lorsque vous faites brûler du bois, vous complétez par le fait même la dernière étape du cycle naturel du carbone des arbres, ce qui a comme résultat l'élimination de tout impact sur l'environnement.

**C'EST RENTABLE** – Chauffer au bois coûte moins que chauffer à l'électricité, au propane ou au mazout, surtout si vous récoltez votre propre bois.

Lorsque le feu s'enflamme, une chose demeure claire :

**RIEN NE BRÛLE COMME UN QUAD**





## QUADRA-FIRE POÊLES À BOIS EN ACIER

Puissants et efficaces avec une performance certifiée par l'EPA, les poêles à bois Quadra-Fire sont conçus pour durer grâce à leur fabrication en acier plaqué.

### PERFORMANCE

Obtenez un maximum de chaleur et une combustion propre au moyen du système de combustion en quatre points Quadra-Fire qui offre une performance que vous pouvez voir.

### FACILITÉ D'UTILISATION

Éliminez les soucis et économisez du temps grâce au contrôle automatique de combustion (CAC) : vous n'avez qu'à remplir le poêle de bois, allumer le feu, puis le laisser travailler.



**TECHNOLOGIES EXCLUSIVES** Une technologie innovatrice est à l'origine de chaque poêle Quadra-Fire. Ces avancées rendent possible la combustion de bois de façon plus efficace, efficiente et avec un meilleur contrôle.

### SYSTÈME DE COMBUSTION EN QUATRE POINTS

Le système breveté de brûlage en quatre points permet de produire des flammes d'une grande intensité. Quatre cycles de combustion permettent de conserver plus longtemps la chaleur, rehausser le feu et augmentent l'efficacité pour une performance durable éprouvée.

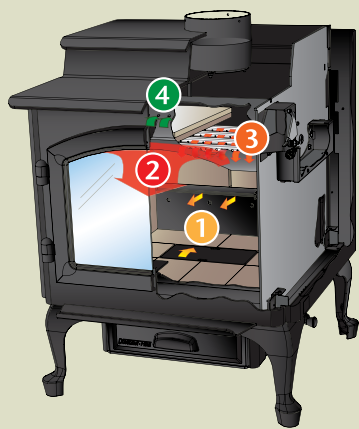

#### 1. DÉMARRAGE PRÉCIS

Le flux d'air se dirige rapidement vers le centre du feu.

#### 2. ZONE DE COMBUSTION SECONDAIRE

Le mouvement de l'air aide à créer des flammes intenses et garde la vitre propre.

#### 3. ZONE DE COMBUSTION TERTIAIRE

L'air surchauffé allume les gaz inflammables qui émanent du bois.

**4. ZONE DE COMBUSTION QUATERNAIRE** Les impuretés restantes sont brûlées au-dessus du déflecteur avant d'être évacuées par la cheminée.

### CONTRÔLE AUTOMATIQUE DE LA COMBUSTION

Le contrôle automatique de la combustion (CAC) est une technologie avancée de gestion de la chaleur de Quadra-Fire. L'ACC fournit au feu de l'air au moment exact où il en a le plus besoin pour un allumage précis et une combustion constante et à long terme.

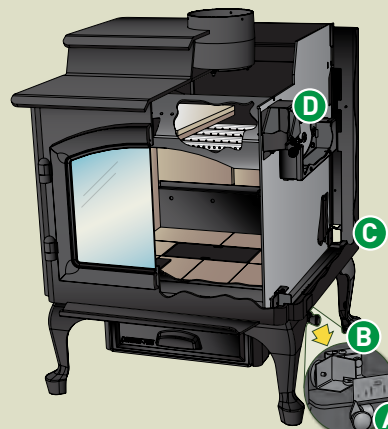

#### A. POIGNÉE DE CONTRÔLE D'ACTIVATION

Poussez puis tirez pour activer le flux d'air de départ.

#### B. ENTRÉE D'AIR CAC

Contrôle le flux d'air de départ pour commencer le feu.

#### C. MINUTERIE CAC

Ouvre l'entrée d'air CAC lors du démarrage pendant environ 20 minutes.

#### D. CONTRÔLE DE LA VITESSE DE COMBUSTION

Contrôle le flux de l'air qui alimente le feu et contrôle le confort dans la pièce.



# 5700 « STEP TOP »



5700 « STEP TOP » MONTRÉ AVEC PORTE ARQUÉE, BORDURE NICKEL SATINÉ ET PIEDS DE STYLE QUEEN ANNE EN NICKEL SATINÉ.

Rendement maximal en BTU/heure<sup>1</sup>  
**76 200**

Capacité de chauffage<sup>2</sup>  
**1 400-3 700 p<sup>2</sup>**

Temps max. de combustion<sup>3</sup>  
**15 h**

Efficacité<sup>5</sup>  
**77,9%**

Émissions  
**2,3 g/h**

Chambre de combustion  
**3,0 p<sup>3</sup>**

Longueur de bûche recommandée  
**22 po**

Fenêtre  
**187 po<sup>2</sup>**

Poids réel  
**434 lb**

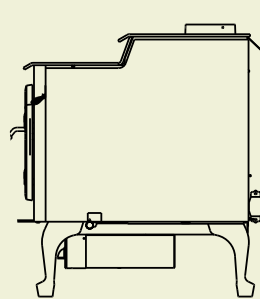
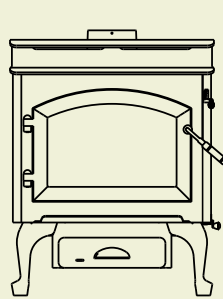
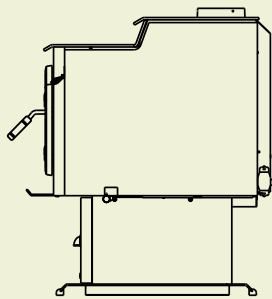
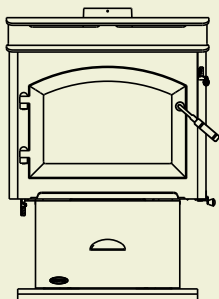

PANIER À BRAISE AVEC PIEDS OU PIÉDESTAL

5700 « STEP TOP » » PIÉDESTAL

5700 « STEP TOP » » PIEDS STYLE QUEEN ANNE

# 4300 « STEP TOP »



4300 « STEP TOP » MONTRÉ AVEC PORTE ARQUÉE, BORDURE NICKEL SATINÉ ET PIEDS DE STYLE QUEEN ANNE NOIRS.

Rendement maximal en BTU/heure<sup>1</sup>  
**63 700**

Capacité de chauffage<sup>2</sup>  
**1 100-3 000**  
pi<sup>2</sup>

Temps max. de combustion<sup>3</sup>  
**12 h**

Efficacité<sup>5</sup>  
**80,2%**

Émissions  
**1,0 g/h**

Chambre de combustion  
**2,3 pi<sup>3</sup>**

Longueur de bûche recommandée  
**18 po**

Fenêtre  
**165 po<sup>2</sup>**

Poids réel  
**315 lb**

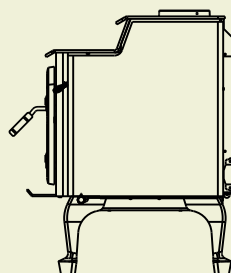
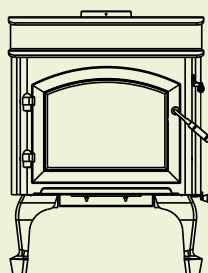
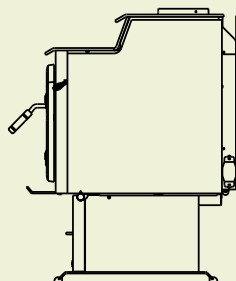
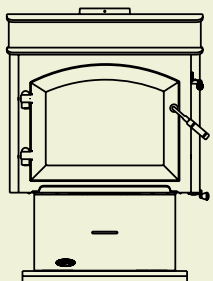

PANIER À BRAISE AVEC PIEDS OU PIÉDESTAL

4300 « STEP TOP » » PIÉDESTAL

4300 « STEP TOP » » PIEDS STYLE QUEEN ANNE



# 3100 « STEP TOP »



3100 « STEP TOP » MONTRÉ AVEC PORTE ARQUÉE ET BORDURE NICKEL SATINÉ.

Rendement maximal  
en BTU/heure<sup>1</sup>  
**57 200**

Capacité de chauffage<sup>2</sup>  
**1 000-2 600**  
pi<sup>2</sup>

Temps max. de  
combustion<sup>3</sup>  
**10 h**

Efficacité<sup>5</sup>  
**79,9%**

Émissions  
**1,1 g/h**

Chambre de  
combustion  
**2,0 pi<sup>3</sup>**

Longueur de bûche  
recommandée  
**16 po**

Fenêtre  
**165 po<sup>2</sup>**

Poids réel  
**285 lb**

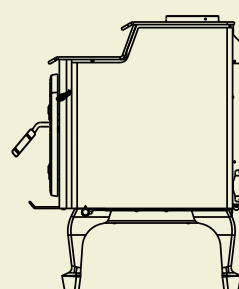
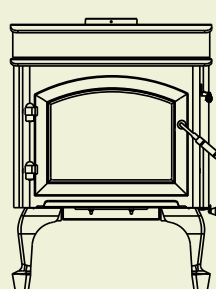
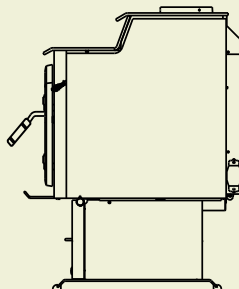
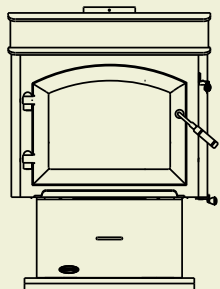

3100 « STEP TOP » » PIÉDESTAL

3100 « STEP TOP » » PIEDS STYLE QUEEN ANNE

PANIER À BRAISE AVEC  
PIEDS OU PIÉDESTAL



# 3100 ÉDITION LIMITÉE



3100 ÉDITION LIMITÉE MONTRÉ AVEC  
TUILE PERSONNALISÉE

Rendement maximal  
en BTU/heure<sup>1</sup>  
**57 200**

Capacité de chauffage<sup>2</sup>  
**1 000-2 600**

Temps max. de  
combustion<sup>3</sup>  
**10 h**

Efficacité<sup>5</sup>  
**79,9%**

Émissions  
**1,1 g/h**

Chambre de  
combustion  
**2,0 pi<sup>3</sup>**

Longueur de bûche  
recommandée  
**16 po**

Fenêtre  
**165 po<sup>2</sup>**

Poids réel  
**383 lb**



3100 ÉDITION LIMITÉE  
montré ci-dessus sans l'ensemble de tuiles.

PERSONNALISEZ VOTRE POËLE AVEC DE LA TUILE  
Utilisez toute tuile de céramique de 11 3/4 po X 11 3/4 po X 3/8 po offerte chez les  
détaillants de tuiles et revêtements de planchers.



# 4300 MILLENIUM



4300 MILLENIUM MONTRÉ EN MODÈLE STANDARD

Rendement maximal  
en BTU/heure<sup>1</sup>  
**63 700**

Capacité de chauffage<sup>2</sup>  
**1 100-3 000**  
pi<sup>2</sup>

Temps max. de  
combustion<sup>3</sup>  
**12 h**

Efficacité<sup>5</sup>  
**80,2%**

Émissions  
**1,0 g/h**

Chambre de  
combustion  
**2,3 pi<sup>3</sup>**

Longueur de bûche  
recommandée  
**18 po**

Fenêtre  
**165 po<sup>2</sup>**

Poids réel  
**315 lb**

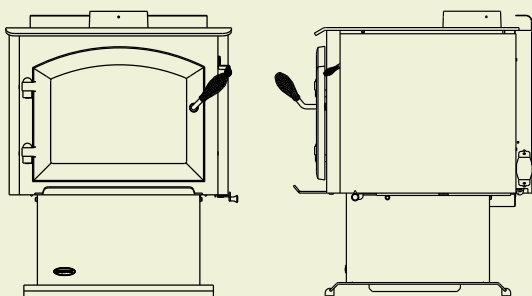

4300 MILLENIUM

# 4300



# 3100 MILLENIUM



3 100 MILLENIUM MONTRÉ AVEC POIGNÉE À RESSORT ET CHARNIÈRES EN OR OPTIONNELLES

Rendement maximal  
en BTU/heure<sup>1</sup>  
**57 200**

Capacité de chauffage<sup>2</sup>  
**1 000-2 600**  
pi<sup>2</sup>

Temps max. de  
combustion<sup>3</sup>  
**10 h**

Efficacité<sup>5</sup>  
**79,9 %**

Émissions  
**1,1 g/h**

Chambre de  
combustion  
**2,0 pi<sup>3</sup>**

Longueur de bûche  
recommandée  
**16 po**

Fenêtre  
**165 po<sup>2</sup>**

Poids réel  
**285 lb**

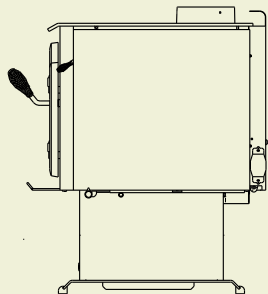
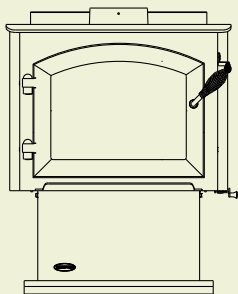

3100 MILLENIUM

# 3100



# 2100 MILLENIUM



2 100 MILLENIUM MONTRÉ EN MODÈLE STANDARD

Rendement maximal  
en BTU/heure<sup>1</sup>  
**44 000**

Capacité de chauffage<sup>2</sup>  
**800-2 100**

Temps max. de  
combustion<sup>3</sup>  
**7 h**

Efficacité<sup>5</sup>  
**78,7%**

Émissions  
**2,1 g/h**

Chambre de  
combustion  
**1,46 po<sup>3</sup>**

Longueur de bûche  
recommandée  
**16 po**

Fenêtre  
**125 po<sup>2</sup>**

Poids réel  
**260 lb**

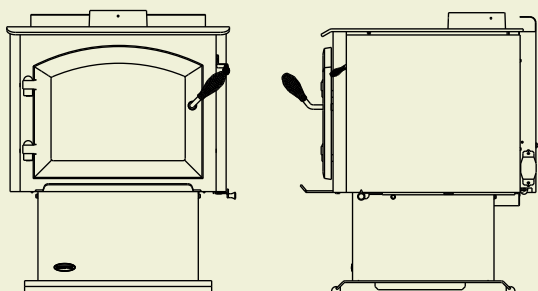

2100 MILLENIUM

# 2100



## ACCESSOIRES



**PIEDS DE STYLE  
QUEEN ANNE**

AVEC BORDURE EN NOIRE OU  
NICKEL SATINÉ POUR POÊLES  
« STEP TOP »



**SOCLE  
POUR POÊLES « STEP TOP »**



**BORDURE DE PORTE  
ARQUÉE**

AVEC BORDURE EN NOIRE OU  
NICKEL SATINÉ POUR POÊLES  
« STEP TOP »



**PORTE  
RECTANGULAIRE**

POUR POÊLES « STEP TOP »  
MODÈLES 4300 ET 3100



**ENSEMBLE DE MISE À  
NIVEAU POUR PORTE**

POIGNÉE À RESSORT ET  
CHARNIÈRES EN NOIRE,  
NICKEL SATINÉ OU OR POUR  
TOUS LES MODÈLES DE POÊLES



**ENSEMBLE DE  
VENTILATEUR**

POUR TOUS LES MODÈLES  
DE POÊLES

## COMPARAISON DES POÊLES

5700 « STEP TOP »	4300 « STEP TOP »	3100 « STEP TOP »	3100 ÉDITION LIMITÉE	4300 MILLENIUM	3100 MILLENIUM	2100 MILLENIUM
Hauteur avec pieds Queen Anne: 33-7/8	Hauteur avec pieds Queen Anne: 33-7/16	Hauteur avec pieds Queen Anne: 33-1/8				
Profondeur avec pieds Queen Anne: 27-9/16	Profondeur avec pieds Queen Anne: 23-1/8	Profondeur avec pieds Queen Anne: 21-1/8				
<b>RENDEMENT MAXIMAL EN BTU/HEURE<sup>1</sup></b> » 76 200	<b>RENDEMENT MAXIMAL EN BTU/HEURE<sup>1</sup></b> » 63 700	<b>RENDEMENT MAXIMAL EN BTU/HEURE<sup>1</sup></b> » 57 200	<b>RENDEMENT MAXIMAL EN BTU/HEURE<sup>1</sup></b> » 57 200	<b>RENDEMENT MAXIMAL EN BTU/HEURE<sup>1</sup></b> » 63 700	<b>RENDEMENT MAXIMAL EN BTU/HEURE<sup>1</sup></b> » 57 200	<b>RENDEMENT MAXIMAL EN BTU/HEURE<sup>1</sup></b> » 44 000
<b>CAPACITÉ DE CHAUFFAGE<sup>2</sup></b> » 1 400 - 3 700 pi <sup>2</sup>	<b>CAPACITÉ DE CHAUFFAGE<sup>2</sup></b> » 1 100 - 3 000 pi <sup>2</sup>	<b>CAPACITÉ DE CHAUFFAGE<sup>2</sup></b> » 1 000 - 2 600 pi <sup>2</sup>	<b>CAPACITÉ DE CHAUFFAGE<sup>2</sup></b> » 1 000 - 2 600 pi <sup>2</sup>	<b>CAPACITÉ DE CHAUFFAGE<sup>2</sup></b> » 1 100 - 3 000 pi <sup>2</sup>	<b>CAPACITÉ DE CHAUFFAGE<sup>2</sup></b> » 1 000 - 2 600 pi <sup>2</sup>	<b>CAPACITÉ DE CHAUFFAGE<sup>2</sup></b> » 800 - 2 100 pi <sup>2</sup>
<b>TEMPS MAX. DE COMBUSTION<sup>3</sup></b> » 15 h	<b>TEMPS MAX. DE COMBUSTION<sup>3</sup></b> » 12 h	<b>TEMPS MAX. DE COMBUSTION<sup>3</sup></b> » 10 h	<b>TEMPS MAX. DE COMBUSTION<sup>3</sup></b> » 10 h	<b>TEMPS MAX. DE COMBUSTION<sup>3</sup></b> » 12 h	<b>TEMPS MAX. DE COMBUSTION<sup>3</sup></b> » 10 h	<b>TEMPS MAX. DE COMBUSTION<sup>3</sup></b> » 7 h
<b>EFFICACITÉ<sup>5</sup></b> » 77,9%	<b>EFFICACITÉ<sup>5</sup></b> » 80,2%	<b>EFFICACITÉ<sup>5</sup></b> » 79,9%	<b>EFFICACITÉ<sup>5</sup></b> » 79,9%	<b>EFFICACITÉ<sup>5</sup></b> » 80,2%	<b>EFFICACITÉ<sup>5</sup></b> » 79,9%	<b>EFFICACITÉ<sup>5</sup></b> » 78,7%
<b>ÉMISSIONS</b> » 2,3 g/h	<b>ÉMISSIONS</b> » 1,0 g/h	<b>ÉMISSIONS</b> » 1,1 g/h	<b>ÉMISSIONS</b> » 1,1 g/h	<b>ÉMISSIONS</b> » 1,0 g/h	<b>ÉMISSIONS</b> » 1,1 g/h	<b>ÉMISSIONS</b> » 2,1 g/h
<b>CAPACITÉ CHAMBRE DE COMBUSTION</b> » 3,0 pi <sup>3</sup>	<b>CAPACITÉ CHAMBRE DE COMBUSTION</b> » 2,3 pi <sup>3</sup>	<b>CAPACITÉ CHAMBRE DE COMBUSTION</b> » 2,0 pi <sup>3</sup>	<b>CAPACITÉ CHAMBRE DE COMBUSTION</b> » 2,0 pi <sup>3</sup>	<b>CAPACITÉ CHAMBRE DE COMBUSTION</b> » 2,3 pi <sup>3</sup>	<b>CAPACITÉ CHAMBRE DE COMBUSTION</b> » 2,0 pi <sup>3</sup>	<b>CAPACITÉ CHAMBRE DE COMBUSTION</b> » 1,46 pi <sup>3</sup>
<b>LONGUEUR DE BÛCHE RECOMMANDÉE</b> » 22 po max.	<b>LONGUEUR DE BÛCHE RECOMMANDÉE</b> » 18 po max.	<b>LONGUEUR DE BÛCHE RECOMMANDÉE</b> » 16 po max.	<b>LONGUEUR DE BÛCHE RECOMMANDÉE</b> » 16 po max.	<b>LONGUEUR DE BÛCHE RECOMMANDÉE</b> » 18 po max.	<b>LONGUEUR DE BÛCHE RECOMMANDÉE</b> » 16 po max.	<b>LONGUEUR DE BÛCHE RECOMMANDÉE</b> » 16 po max.
<b>FENÊTRE</b> » 187 po <sup>2</sup>	<b>FENÊTRE</b> » 165 po <sup>2</sup>	<b>FENÊTRE</b> » 165 po <sup>2</sup>	<b>FENÊTRE</b> » 165 po <sup>2</sup>	<b>FENÊTRE</b> » 165 po <sup>2</sup>	<b>FENÊTRE</b> » 165 po <sup>2</sup>	<b>FENÊTRE</b> » 125 po <sup>2</sup>
<b>POIDS RÉEL</b> » 434 lb	<b>POIDS RÉEL</b> » 315 lb	<b>POIDS RÉEL</b> » 285 lb	<b>POIDS RÉEL</b> » 383 lb	<b>POIDS RÉEL</b> » 315 lb	<b>POIDS RÉEL</b> » 285 lb	<b>POIDS RÉEL</b> » 260 lb



## DÉGAGEMENT DES MATÉRIAUX COMBUSTIBLES

SÉRIE « STEP TOP »		A	B	C	D	E	F	G
5700 « Step Top »	Tuyau mur simple	15-1/2"	10-1/2"	28-1/2"	15"	2"	15"	45"
	Tuyau mur double	12-1/2"	7-1/2"	28-1/2"	15"	2"	15"	45"
4300 « Step Top »	Tuyau mur simple	18-1/2"	11-3/4"	27-1/2"	14-1/2"	2"	15"	49-1/2"
	Tuyau mur double	10-1/2"	3-3/4"	25"	11-3/4"	2"	15"	49-1/2"
3100 « Step Top »	Tuyau mur simple	15"	8-1/2"	25"	12-1/2"	5-1/2"	17-1/2"	48"
	Tuyau mur double	13"	6"	23-1/2"	11"	4"	16"	48"
SÉRIE MILLENIUM		A	B	C	D	E	F	G
3100 Édition limitée	Tuyau mur simple	18-1/4"	11-3/4"	28-1/2"	16"	8"	20"	48"
	Tuyau mur double	13-1/2"	6-1/2"	25"	13"	6-1/2"	18-1/2"	48"
4300 Millenium	Tuyau mur simple	18-1/2"	11-3/4"	27-1/2"	14-1/2"	10"	20-1/2"	53-1/2"
	Tuyau mur double	12"	5-1/4"	27-1/2"	14-1/2"	10"	20-1/2"	53-1/2"
3100 Millenium	Tuyau mur simple	18-1/4"	11-3/4"	28-1/2"	16"	8"	20"	48"
	Tuyau mur double	13-1/2"	6-1/2"	25"	13"	6-1/2"	18-1/2"	48"
2100 Millenium	Tuyau mur simple	18"	11"	24-1/2"	13"	8-1/2"	20"	56"
	Tuyau mur double	11-3/4"	5-3/4"	23"	10-1/2"	7-1/2"	19"	43"

Mur arrière/mur de côté

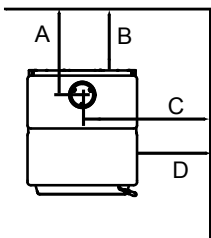

Installation en coin

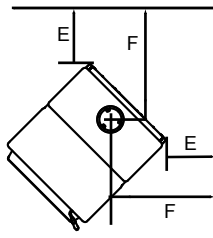

SÉRIE « STEP TOP »  
Dégagement du foyer  
au plafond

\* Vous conformer aux exigences du fabricant en matière de dégagement

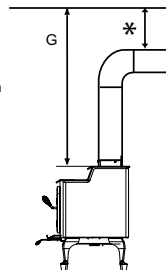

SÉRIE MILLENIUM  
Dégagement du foyer  
au plafond

\* Vous conformer aux exigences du fabricant en matière de dégagement

**Note :** Le modèle Millenium 2100 nécessite un minimum de 2 po de tuyau à la verticale à partir du dessus du poêle

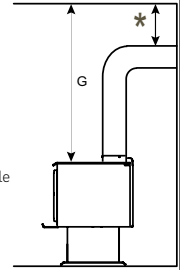

## PROTECTEURS DE PLANCHER

	Type de protecteur de plancher	A	B	C	D	E	F	G	H	I	J	K
5700 « Step Top »	Type II	8"	16"	33-5/8"	44-7/8"	53-7/8"	33-5/8"	30-1/8"	59-1/2"	53-7/8"	30-1/8"	59-1/2"
4300 « Step Top »	Type I	8"	16"	31-5/8"	41"	49"	27-3/8"	29-1/2"	55-1/2"	49"	29-1/2"	55-1/2"
3100 « Step Top »	Voir note	8"	16"	31-5/8"	39"	48-1/2"	31-5/8"	29"	55"	50"	30-3/4"	57-1/8"
3100 Édition limitée	Type I	8"	16"	31-5/8"	39"	51"	31-5/8"	31-3/4"	58-1/2"	52-1/2"	33-1/4"	60-5/8"
4300 Millénium	Type I	8"	16"	31-5/8"	41"	56-3/8"	27-3/8"	37"	68"	56-3/8"	37"	68"
3100 Millénium	Type I	8"	16"	31-5/8"	39"	51"	31-5/8"	31-3/4"	58-1/2"	52-1/2"	33-1/4"	60-5/8"
2100 Millénium	Type I	8"	16"	29-5/8"	39"	50-5/8"	25-3/8"	32-7/8"	59-1/4"	51-7/8"	33-7/8"	60-5/8"

Dimensions standards

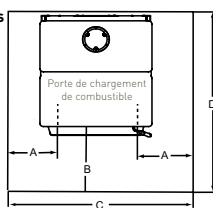

Dimensions pour installation en coin avec tuyau mur double

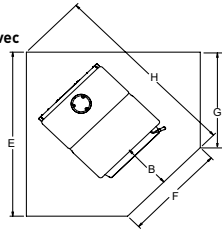

Dimensions pour installation en coin avec tuyau mur simple

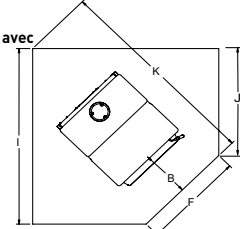

**Note :** 3100 « Step Top » avec piédestal - Type I  
3100 « Step Top » avec pieds - Type II

Offert chez :

**QUADRA-FIRE**  
RIEN NE BRÛLE COMME UN QUAD

www.forgedistribution.com | 866-477-3689

**Garantie limitée à vie<sup>4</sup>**

La plus avantageuse de l'industrie, Quadra-Fire offre une garantie limitée à vie sur les aspects les plus importants : la chambre de combustion et l'échangeur d'air.

facebook.com/forgedistributioninc

youtube.com/user/ForgeDistribution

1: BTU : la chaleur générée pendant la première heure utilise un coefficient de combustion élevé. Le nombre de BTU variera selon le type de combustible utilisé et le taux d'humidité de celui-ci. 2: La capacité de chauffage en pieds carrés n'est qu'un indicateur et peut varier selon le climat, les matériaux de construction et les conditions, la qualité et la quantité des matériaux isolants. 3: Le temps réel de combustion varie selon la façon d'utiliser l'appareil, la taille du chargement de bois, le taux d'humidité et le type de bois utilisé, la hauteur de la cheminée et l'installation. 4: Pour tous les détails concernant la garantie, veuillez visiter le [www.quadrafire.com](http://www.quadrafire.com) 5: La moyenne pondérée d'efficacité du PCI (pouvoir calorifique inférieur).

IMPORTANT - VEUILLEZ LIRE CECI AVANT L'INSTALLATION! - Veuillez vous référer au guide du propriétaire/d'installation pour les exigences de dégagement et les spécifications. Les images et descriptions de cette brochure ne sont fournies que pour aider dans votre choix de produits.

Quadra-Fire est une marque déposée de Hearth & Home Technologies. Les spécifications des produits et les prix peuvent être modifiés sans avis.

Les surfaces des foyers, poêles et encastrables deviennent extrêmement CHAUDES et peuvent causer des brûlures au toucher. Veuillez garder une distance sécuritaire. Pour de plus amples informations, visitez le [www.quadrafire.com/fireplacesafety](http://www.quadrafire.com/fireplacesafety)